

# Manual de operação

## Máquina de lavar e centrifugar

WH6–20LAC, WH6–27LAC, WH6–33LAC  
Clarus Vibe

Tipo W3....



**Electrolux**  
PROFESSIONAL



# Índice

---

## Índice

1	Segurança .....	5
1.1	Informações gerais de segurança .....	6
1.2	Apenas utilização comercial .....	6
1.3	Direitos de autor .....	6
1.4	Símbolos.....	6
2	Termos de garantia e exclusões .....	7
3	Informações gerais .....	8
4	Funcionamento .....	9
4.1	Carga .....	9
4.2	Detergente .....	9
4.3	Para iniciar um programa de lavagem .....	10
4.4	Depois de terminado o programa .....	12
5	Menus e funções .....	13
5.1	Menu principal .....	13
5.1.1	Editar programas.....	14
5.1.2	Estatísticas .....	18
5.1.3	Bombas.....	19
5.1.4	Settings (definições).....	20
5.1.5	Manutenção.....	23
5.1.6	Transferência.....	24
6	Manutenção.....	25
6.1	Informações gerais .....	25
6.2	Tempo de manutenção.....	25
6.3	Diariamente.....	25
6.4	Gaveta do detergente.....	26
6.4.1	Descalcificação .....	26
6.5	Dreno .....	26
6.6	Entrada de água .....	27
6.7	Limpar os elementos utilizados para acções de lavagem .....	27
6.8	Manutenção a ser executada por técnicos do serviço de assistência qualificado.....	28
7	Instruções para a eliminação.....	29
7.1	Reciclagem e eliminação de aparelhos.....	29
7.1.1	Reciclabilidade.....	29
7.1.2	Procedimento de eliminação de aparelhos e recuperação de componentes/ materiais.....	29
7.2	Eliminação da embalagem .....	30

O fabricante reserva-se o direito de fazer modificações na concepção do aparelho bem como nas especificações dos materiais.



## 1 Segurança

- A manutenção deve ser efectuada apenas por pessoal autorizado.
- Apenas serão usados acessórios, peças de substituição e consumíveis autorizados.
- Só pode ser utilizado detergente para lavagem com água de têxteis. Não utilize nunca agentes de limpeza a seco.
- A máquina deve ser ligada com novos tubos de água. Os tubos de água reutilizados não devem ser utilizados.
- Não force o dispositivo de fecho da porta em nenhuma circunstância.
- Se a máquina tiver alguma avaria, informe o técnico responsável o mais depressa possível. Isto é importante tanto para a sua segurança como para a segurança de terceiros.
- **NÃO MODIFIQUE ESTE APARELHO.**
- Quando efectuar a manutenção ou substituição das peças, a alimentação eléctrica deve estar desligada.
- Quando a alimentação estiver desligada, o operador terá de confirmar que a máquina está desligada (a ficha está e permanece retirada da tomada) de qualquer ponto a que tenha acesso. Se isso não for possível, devido à construção ou instalação da máquina, será fornecida uma desconexão com um sistema de bloqueio na posição isolada.
- De acordo com as regras de cablagem: instale um interruptor multipolar antes da máquina para facilitar as operações de instalação e assistência.
- Se na chapa de características da máquina forem apresentadas tensões nominais diferentes ou frequências nominais diferentes (separadas por uma /), no manual de instalação são fornecidas instruções para ajustar o aparelho à tensão nominal ou à frequência nominal desejadas.
- Aparelhos estacionários não equipados com meios de desligação da rede de alimentação com separação de contacto em todos os pólos de forma a permitir que seja completamente desligado em situações de sobreintensidade de corrente de categoria III; é necessário incorporar meios de desligação na cablagem fixa de acordo com os regulamentos de ligações eléctricas.
- As aberturas na base, não devem ser obstruídas por um tapete.
- Massa máxima de tecido seco: WH6–20LAC: 21 kg, WH6–27LAC: 27.5 kg, WH6–33LAC: 36.5 kg.
- Nível de pressão sonora das emissões ponderadas em A nas estações de trabalho:
  - Lavagem: WH6–20LAC: <70 dB(A), WH6–27LAC: <70 dB(A), WH6–33LAC: <70 dB(A).
  - Centrifugação: WH6–20LAC: <70 dB(A), WH6–27LAC: <70 dB(A), WH6–33LAC: <70 dB(A).
- Pressão máxima da água de entrada: 1000 kPa
- Pressão mínima da água de entrada: 50 kPa
- Requisitos adicionais para os seguintes países: AT, BE, BG, HR, CY, CZ, DK, EE, FI, FR, DE, GR, HU, IS, IE, IT, LV, LT, LU, MT, NL, NO, PL, PT, RO, SK, SI, ES, SE, CH, TR, UK:
  - O aparelho pode ser usado numa área aberta ao público.
  - Este aparelho pode ser utilizado por crianças a partir de 8 anos com capacidades físicas, sensoriais ou mentais reduzidas, com falta de experiência e de

conhecimento, se estiverem sob supervisão ou após receberem instruções referentes à utilização do aparelho no modo seguro e entendendo os perigos inerentes. As crianças não devem brincar com o aparelho. A limpeza e manutenção do utilizador não devem ser realizadas por crianças sem supervisão.

- As crianças com menos de 3 anos não se devem aproximar a menos que estejam a ser continuamente supervisionadas.
- Requisitos adicionais para outros países:
  - Este aparelho não deve ser utilizado por pessoas (incluindo crianças) com capacidades físicas, sensoriais ou mentais reduzidas, com falta de experiência e de conhecimento, excepto quando sob supervisão ou após receberem instruções referentes à utilização do aparelho de alguém responsável pela sua segurança. As crianças devem ser vigiadas, de modo a assegurar que não brincam com o aparelho.
  - Este aparelho não se destina ao uso em aplicações domésticas, mas sim para uso em aplicações similares, tais como: áreas de cozinha para funcionários em lojas, escritórios e outros ambientes de trabalho, casas de fazenda, por clientes em hotéis, motéis e outros ambientes residenciais, ambientes do tipo cama e café, áreas de uso comum em blocos de apartamentos ou em lavanderias.

### 1.1 Informações gerais de segurança

Esta máquina só pode ser utilizada para lavagem com água.

Não lave ou pulverize a máquina com água.

Para evitar danos nos componentes electrónicos (e outras peças) que poderão ocorrer em resultado da condensação, a máquina deve ser mantida à temperatura ambiente durante 24 horas antes de ser utilizada pela primeira vez.



### 1.2 Apenas utilização comercial

A(s) máquina(s) abrangidas(s) por este manual é(são) produzida(s) apenas para utilização industrial e comercial.

### 1.3 Direitos de autor

Este manual destina-se exclusivamente à consulta por parte do operador só pode ser entregue a terceiros apenas com a autorização da empresa Electrolux Professional AB.

### 1.4 Símbolos

	Atenção
	Cuidado, alta tensão
	Leia as instruções antes de utilizar a máquina

## 2 Termos de garantia e exclusões

Se a compra deste produto incluir cobertura de garantia, a garantia é fornecida em linha com normas locais e sujeitas ao produto instalado e usado para as finalidades para que foi concebido, como descrito na respetiva documentação do equipamento.

A garantia será aplicável caso o cliente tenha usado apenas peças sobresselentes genuínas e tiver efetuado a manutenção de acordo com a documentação de uso e manutenção Electrolux Professional AB disponibilizada em papel ou formato eletrónico.

Electrolux Professional AB recomenda veementemente a utilização de agentes de limpeza, enxaguamento e descalcificação Electrolux Professional AB aprovados para obter ótimos resultados e manter a eficiência do produto ao longo do tempo.

A garantia Electrolux Professional AB não cobre:

- custo das deslocações de serviço para entregar e recolher o produto;
- instalação;
- formação sobre como usar/operar;
- substituição (e/ou fornecimento) de peças de desgaste, a menos que resultante de defeitos de materiais ou mão de obra comunicados no prazo de uma (1) semana após a avaria;
- correção de ligação externa;
- correção de reparações não autorizadas, bem como quaisquer danos, avarias e ineficiências provocadas por e/ou resultantes de:
  - capacidade insuficiente e/ou anormal dos sistemas elétricos (corrente/tensão/frequência, incluindo picos de tensão e/ou apagões);
  - abastecimento de água, vapor, ar, gás inadequado ou interrompido (incluindo impurezas e/ou outros que não estejam em conformidade com os requisitos técnicos para cada aparelho);
  - peças de canalização, componentes ou produtos de limpeza de consumíveis não aprovados pelo fabricante;
  - negligência, utilização incorreta, abuso e/ou não conformidade com as instruções de utilização e manutenção especificadas na respetiva documentação do equipamento;
  - imprópria ou incorreta: instalação, reparação, manutenção (incluindo manipulação, modificações e reparações efetuadas por terceiros não autorizados) e modificação de sistemas de segurança;
  - Utilização de componentes não originais (por ex.: consumíveis, desgaste ou peças sobresselentes);
  - condições ambientais que provoquem stress térmico (por ex. sobreaquecimento/congelação) ou químico (por ex. corrosão/oxidação);
  - objetos estranhos colocados no ou ligados ao produto;
  - acidentes de força maior;
  - transporte e manuseamento, incluindo riscos, amolgadelas, lascas, e/ou outros danos no acabamento do produto, a menos que estes danos resultem de defeitos de materiais ou mão de obra e sejam comunicados no espaço de uma (1) semana após a entrega, salvo acordo em contrário;
- produto com números de série originais que tenham sido removidos, alterados ou não possam ser facilmente determinados;
- substituição de lâmpadas, filtros ou quaisquer outras peças consumíveis;
- quaisquer acessórios e softwares não aprovados ou especificados pela Electrolux Professional AB.

A garantia não inclui atividades de manutenção previstas (incluindo as peças ou o fornecimento de agentes de limpeza, a menos que especificamente abrangidas em qualquer acordo local, sujeito a termos e condições locais.

Consulte a lista dos centros de assistência autorizados no website Electrolux Professional AB.

### 3 Informações gerais

Existe um grande número de programas de lavagem para diferentes segmentos de negócio disponíveis na máquina mas apenas os programas de lavagem adequados para o segmento de negócio selecionado estão visíveis no ecrã de seleção de programas.

É possível criar novos programas de lavagem diretamente na interface do utilizador.

Um programa de lavagem criado num modelo/tamanho de máquina pode ser transferido para outro modelo/tamanho sem modificar quaisquer parâmetros.



Os programas de lavagem controlam todo o processo de lavagem, incluindo a dosagem de químicos.

As bombas de dosagem são totalmente geridas e controladas a partir da máquina, incluindo a calibragem e os alarmes de nível baixo.

Todas as máquinas têm poupança automática de água, químicos e energia. Os níveis de água e a dosagem de químicos estão adaptados ao peso da carga.

Opcional aqui é um sistema de pesagem integrado que pode evitar a sobre e subcarga.

#### Gestos

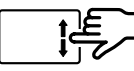
	<p><b>Tocar</b> Tocar com um dedo levemente no ecrã.</p>
	<p><b>Deslizar</b> Deslocar um dedo rapidamente ao longo do ecrã.</p>
	<p><b>Percorrer</b> Deslocar um dedo ao longo do ecrã sem o levantar. Arrastar uma lista para cima ou para baixo para ver mais. Deslizar para percorrer rapidamente.</p>

## 4 Funcionamento

### 4.1 Carga

Coloque os artigos na máquina de acordo com as recomendações e feche a porta.

Carga máxima recomendada	Programas Lagoon Carga de limpeza a húmido (Lã, Seda, etc)	Programas gerais Carga normal
WH6-20LAC	12 kg	20 kg
WH6-27LAC	16 kg	27 kg
WH6-33LAC	20 kg	33 kg

### 4.2 Detergente

Adicione a quantidade correta de detergente, branqueador e amaciador, de acordo com as recomendações. (Não é válido se usar o doseador automático).

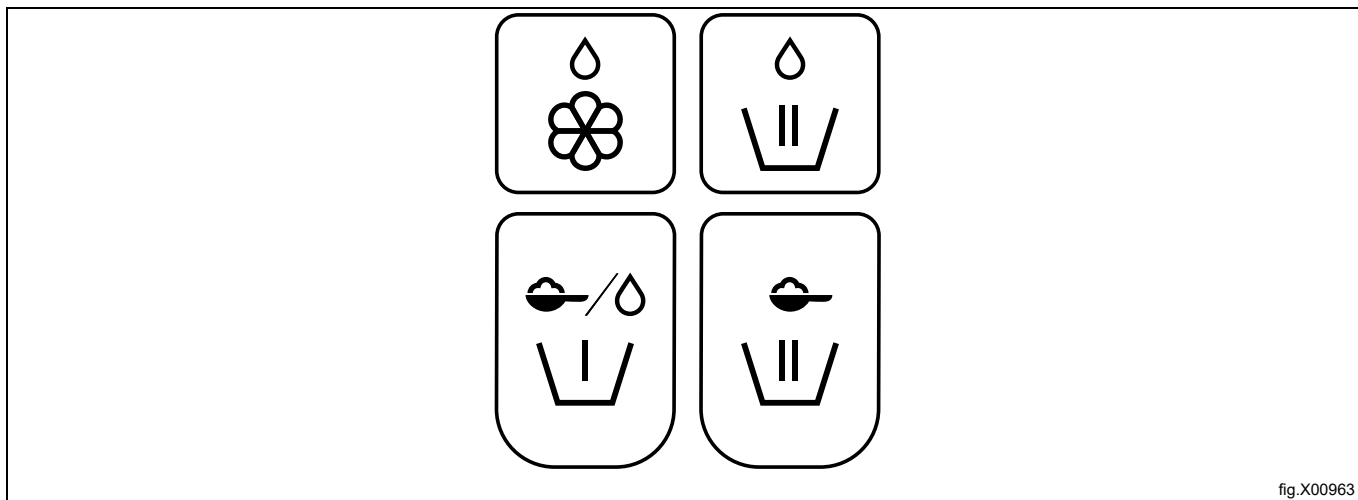





fig.X00963

	Amaciador, líquido.
	Lavagem principal, químicos líquidos. Alt. para máquinas de esfregonas, produto líquido para esfregonas no último enxaguamento.
	Pré-lavagem, detergente líquido ou em pó.
	Lavagem principal, detergente em pó.

### 4.3 Para iniciar um programa de lavagem

Toque para seleccionar um programa a partir da lista.

Dependendo da configuração da máquina, os programas são apresentados como uma lista ou como uma grelha.

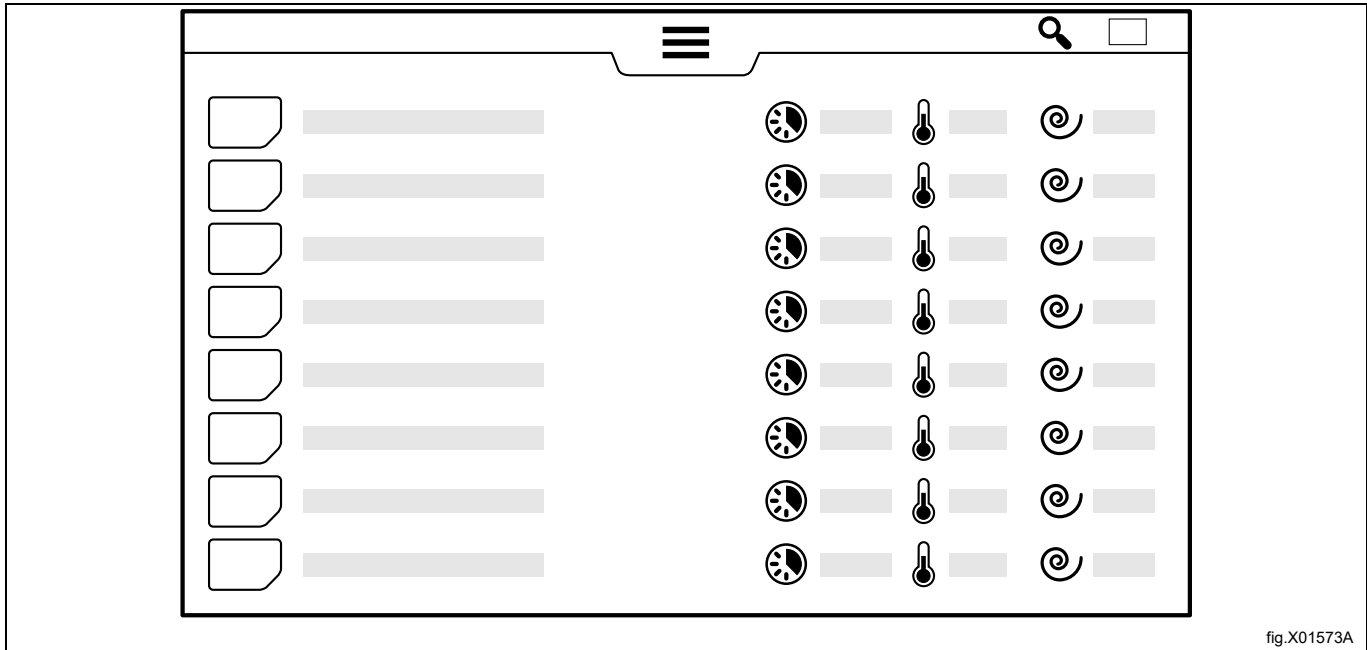

fig.X01573A

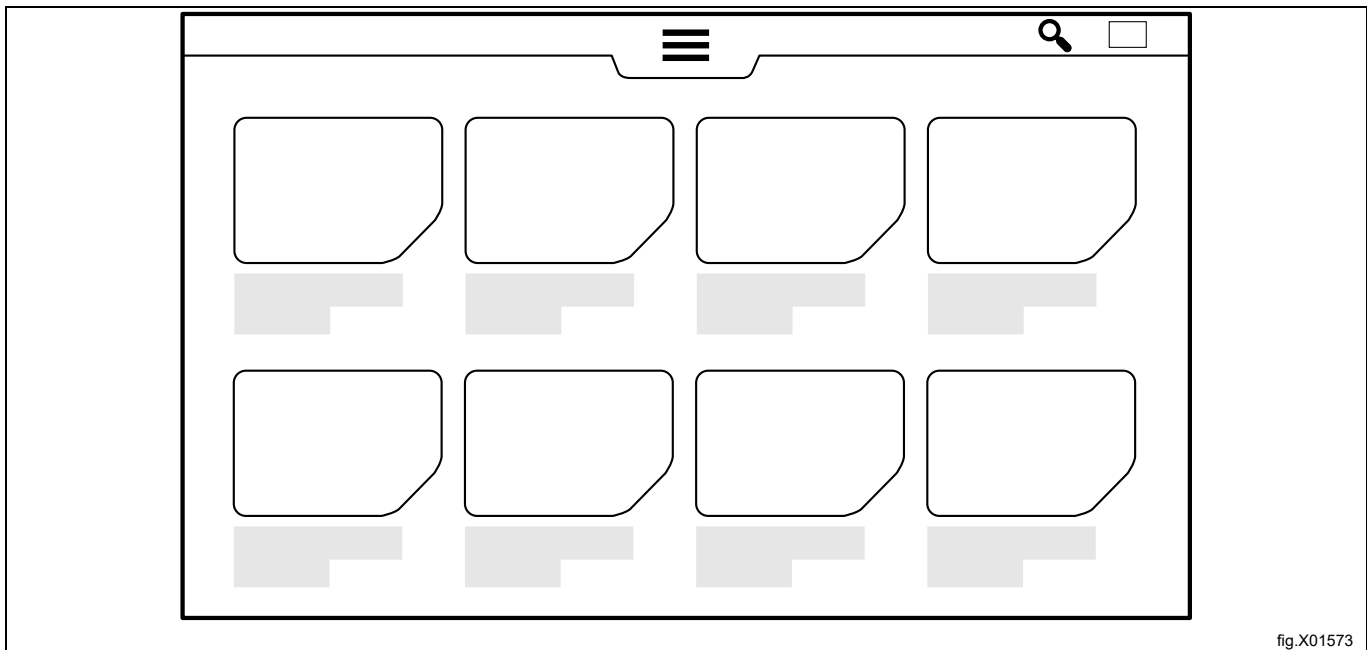













fig.X01573

Na exibição em lista, pode obter uma vista rápida dos principais parâmetros no programa de lavagem: a duração calculada do programa, a temperatura mais alta programada e a velocidade de centrifugação final em G.

A duração do programa é calculada com base na máquina com carga plena e com a pressão da água não abaixo do especificado no Manual de instalação. Além disso, a temperatura da água de entrada afeta o tempo calculado do programa em máquinas aquecidas. O valor de temperatura da água de entrada que é usado na fórmula pode ser alterado no menu de definições.

Quando um programa é selecionado, é exibido um ecrã inicial. A aparência deste ecrã depende das escolhas efetuadas no assistente de instalação e no menu de definições.

Ative o menu de informações para obter mais pormenores sobre um programa selecionado.  
No ecrã aparecem informações sobre os diferentes parâmetros do programa.

	Informação
	A temperatura real
	A temperatura mais alta programada
	Se existir um módulo de Arrefecimento no programa ou não
	Desinfecção térmica (manter temperatura)
	Tempo restante no módulo do programa atual
	Duração do programa
	Indicação dos níveis da água usados no programa Nível mais baixo = 0 Nível mais alto = 6
	Indicação da ação do tambor (tempo de rotação/sem tempo de rotação) usada no programa Sem rotação = 0 Rotação normal = 1 Rotação mais suave = 5
	Indicação da velocidade de centrifugação final Temperatura mais alta = 10
	Bombas de dosagem usadas no programa
	O tempo calculado quando o ciclo de lavagem estará preparado se for iniciado à hora real. É possível definir um início retardado. Toque no campo da data/hora e defina a hora final pretendida. Confirme com o botão de start. O botão de start começará a piscar até o programa começar. Se a porta for aberta antes do programa iniciar através da função de início retardado, o início retardado será cancelado. Caso pretenda iniciar o programa antes da função de início retardado iniciar, é possível tocar novamente em iniciar.

Antes do início, é possível adicionar informações sobre a carga de lavagem a executar. Os itens de menu são selecionados no menu Definições. Siga as instruções no ecrã para cada item do menu. Estas informações serão apresentadas no final do ciclo de lavagem e serão também armazenadas nas Estatísticas e incluídas em relatórios.

	Introdução da ID do operador
	Introdução do número de lote
	Introdução do nome do cliente
	Introdução do dia de entrega

Toque no botão de start para iniciar o programa.

Durante a execução do programa, é possível pausar, parar e avanço rápido se permitido de acordo com as definições.

#### Máquinas operadas a moedas

Introduza a quantidade correta de moedas para iniciar a máquina. Dependendo das definições, pode também ser necessário tocar no botão de start para iniciar o programa.

#### 4.4 Depois de terminado o programa

Quando um programa de lavagem tiver terminado ou for interrompido, é possível obter um relatório no ecrã.

	Clique no ícone do relatório antes de abrir a porta para mostrar um relatório detalhado para o último programa no ecrã. Se este ícone aparece ou não depende de que segmento é selecionado. Esta função pode ser desativada no menu Definições.
---	---

Deixe a porta aberta quando pronto. Deve fazê-lo para evitar que a humidade permaneça no interior da máquina, o que pode promover o desenvolvimento de bactérias e fungos.

## 5 Menus e funções

### 5.1 Menu principal

Introduza uma password para aceder ao menu Principal.









Existem diferentes passwords para diferentes níveis de acesso.

As passwords predefinidas de fábrica são:

- 0000: Gestor: Dosagem de químicos (Usada para editar as definições as bombas)
- 1111: Gestor: (Usada para editar programas, alterar definições, etc.)

As passwords podem ser alteradas nas Definições.

Ao ativar o Menu principal, aparecem no ecrã os seguintes menus:

	<b>Programas</b> Apresenta os programas disponíveis. Consulte a secção “Para iniciar um programa de lavagem”.
	<b>Editar programas</b> Este menu é usado para copiar e duplicar programas de lavagem.
	<b>Gráficos</b> Este menu apresenta os gráficos de processo.
	<b>Estatísticas</b> Este menu apresenta as estatísticas da máquina.
	<b>Bombas</b> Este menu é usado para gerir as bombas de dosagem.
	<b>Definições</b> Este menu é usado para diferentes definições da máquina.
	<b>Serviço</b> Este menu é usado para resolução de problemas.
	<b>Transferência</b> Este menu é usado para transferir programas de lavagem para/da máquina com a ligação USB.

São visíveis diferentes submenus dependendo da configuração da máquina.

Siga sempre as instruções apresentadas no ecrã.

### 5.1.1 Editar programas

Neste menu é possível alterar definições para qualquer programa selecionado.



Quando ativar este menu, são listados todos os programas de lavagem disponíveis.







No entanto, para programas feitos em fábrica, só é possível alterar a quantidade de químicos.





Copie/duplique um programa com uma pressão prolongada. Na cópia, todos os parâmetros podem ser alterados. É possível copiar um módulo de um programa e colá-lo noutra.

	<p><b>Módulo do cabeçalho: Geral</b></p> <p>Os parâmetros que são válidos para todo o programa de lavagem são definidos no módulo do cabeçalho.</p> <ul style="list-style-type: none"> <li>• Iniciar bombas a             <ul style="list-style-type: none"> <li>– Defina a temperatura a que as bombas de dosagem devem iniciar caso “iniciar à temperatura” seja selecionado no módulo de lavagem.</li> </ul> </li> <li>• Desinfecção segura             <ul style="list-style-type: none"> <li>– Defina se for necessária a validação de temperatura e tempo.</li> </ul> </li> <li>• Carga máx.             <ul style="list-style-type: none"> <li>– Defina o peso de carga máximo permitido.</li> </ul> </li> <li>• Carga mín.             <ul style="list-style-type: none"> <li>– Defina o peso de carga mínimo permitido.</li> </ul> </li> <li>• Humidade residual*             <ul style="list-style-type: none"> <li>– Use quando lavar peças de vestuário que estejam húmidas quando carregadas na máquina. Defina a humidade residual conhecida da carga que irá ser pesada.</li> </ul> </li> <li>• Usar peso calculado*             <ul style="list-style-type: none"> <li>– Selecione se a dosagem de químicos e os níveis de água devem estar relacionados com o peso calculado da carga seca em vez da carga medida. (Principalmente usado para esfregonas de limpeza).</li> </ul> </li> <li>• Redução de água             <ul style="list-style-type: none"> <li>– Selecione se os níveis de água devem ser ajustados ao peso da carga.</li> </ul> </li> </ul> <p><b>* Sugestão: Os programas de lavagem para esfregonas de limpeza do chão devem iniciar com pré-enchaguamento (s) seguido(s) de uma centrifugação antes do módulo de pesagem. Execute o programa com esfregonas secas e limpas com peso conhecido e cancele o programa após a centrifugação. Meça o peso das esfregonas húmidas e calcule a humidade residual. Selecione “Usar peso calculado”.</b></p>
--	---

Parâmetros nos módulos de lavagem principal, pré-lavagem, enchaguamento, pré-enchaguamento e demolha:

	<p><b>Definições de temperatura</b></p> <ul style="list-style-type: none"> <li>• Enchimento c/ pré-aquecimento             <ul style="list-style-type: none"> <li>– Defina se a água deve ser aquecida ao máx., “Temperatura máx. de enchimento”, durante a fase de enchimento. Pode ser usado para encurtar o tempo total do programa.</li> </ul> </li> <li>• Temperatura máx. de enchimento             <ul style="list-style-type: none"> <li>– Defina a temperatura máx. de enchimento durante a fase de enchimento. A temperatura será ajustada abrindo e fechando as válvulas da água quente/fria e/ou ligando/desligando o aquecimento.</li> </ul> </li> <li>• Temperatura de lavagem             <ul style="list-style-type: none"> <li>– Defina a temperatura de lavagem entre 10–95°C.</li> </ul> </li> <li>• Manter temperatura             <ul style="list-style-type: none"> <li>– Defina se a temperatura de lavagem deve ser mantida durante todo o tempo de lavagem. Isto é principalmente usado para desinfecção térmica.</li> </ul> </li> </ul> <p><b>Sugestão: Numa lavagem principal, a seguir a uma pré-lavagem, a “Temperatura máx. de enchimento” pode normalmente ser tão alta quanto a “Temperatura de lavagem”.</b></p>
	<p><b>Definições do tempo</b></p> <p>Os tempos são definidos em horas/minutos/segundos.</p> <ul style="list-style-type: none"> <li>• Enchimento             <ul style="list-style-type: none"> <li>– Defina o tempo de absorção/molhagem/demolha. O tempo começa a contagem decrescente quando o nível definido é atingido. Durante esta fase, o tecido irá absorver água e as válvulas da água abrir-se-ão para voltar a encher até ao nível definido.</li> </ul> </li> <li>• Lavagem             <ul style="list-style-type: none"> <li>– Defina o tempo de lavagem. O tempo começa a contagem decrescente quando o nível definido e as condições de temperatura estiverem preenchidas.</li> </ul> </li> <li>• Iniciar temporizador de lavagem a             <ul style="list-style-type: none"> <li>– Selecione a partir de uma lista suspensa se o tempo de lavagem deve iniciar a contagem decrescente quando o nível definido é atingido ou quando a temperatura de lavagem definida é atingida.</li> </ul> </li> </ul> <p><b>Sugestão: Numa lavagem principal, a seguir a uma pré-lavagem, o tempo na fase de enchimento pode normalmente ser encurtado, uma vez que o tecido já absorveu a água na pré-lavagem.</b></p>

	<p><b>Definições do nível da água</b></p> <ul style="list-style-type: none"> <li>Nível <ul style="list-style-type: none"> <li>Selecione o nível da água a partir da lista suspensa. A relação entre o diâmetro do tambor e o nível em mm não é linear. Por isso, existe uma lista de níveis comprovados que são adaptados para oferecer os mesmos resultados independentemente do tamanho do tambor.</li> </ul> </li> <li>Enchimento inteligente <ul style="list-style-type: none"> <li>Selecione enchimento inteligente para obter o nível de água mais preciso.</li> </ul> </li> </ul> <p><b>Nota:</b>  <b>Se o enchimento inteligente for selecionado, a rotação do tambor será interrompida no final do enchimento.</b></p> <p>Para as definições do nível da água, consulte a secção <a href="#">“Nível de água”</a>.</p>
	<p><b>Definições de ação e velocidade</b></p> <p>Selecione a ação de rotação do tambor durante os diferentes passos a partir da lista suspensa com rotação e tempos de pa-  ragem predefinidos e testados.</p> <p>Selecione a velocidade do tambor durante os diferentes passos. O valor é definido entre 0–1.00G.</p> <p>Para as definições de ação e velocidade, consulte a secção <a href="#">“Ação de enchimento do tambor”</a>.</p>
	<p><b>Dosagem de químicos</b></p> <p>Para cada um dos químicos, pode definir-se o seguinte:</p> <ul style="list-style-type: none"> <li>À temperatura <ul style="list-style-type: none"> <li>Defina se a dosagem do químico selecionado deve começar antes ou depois da temperatura de dosagem que está definida no módulo do cabeçalho ser atingida.</li> </ul> </li> <li>Carga <ul style="list-style-type: none"> <li>Defina a quantidade de químico(s) que deve ser doseada no passo/módulo. A quantidade é definida em ml/kg de carga. A mesma quantidade de dosagem por kg de carga fornece diferentes tempos de dosagem dependendo da quantidade de carga que existe na máquina e não dependendo da capacidade da máquina.</li> <li>A quantidade de químicos nunca será, no entanto, inferior à % nas definições “Dosagem mín. de químicos” mesmo que o peso da carga seja muito pequeno.</li> <li>Exemplo: Dosagem mín. de químicos: 30%, peso da carga é 20% da capacidade da máquina. A dosagem será de acordo com 30% da capacidade da máquina.</li> <li>Se o programa não tiver um módulo de pesagem, a dosagem será de acordo com a carga máx. das máquinas.</li> </ul> </li> </ul>
	<p><b>Lavagem dos compartimentos da gaveta de detergente</b></p> <p>Selecione o(s) compartimento(s) na gaveta de detergente que deve(m) ser lavado(s) no módulo. A gaveta montada na parte da frente tem 6 compartimentos mas 1a e 1b são lavados em paralelo e isto também se aplica a 2a e 2b. A gaveta montada na parte superior tem 4 compartimentos.</p> <p>Nos programas feitos em fábrica, os compartimentos são usados como abaixo indicado:</p> <ul style="list-style-type: none"> <li>1, 1b, 1a = Pré-lavagem</li> <li>2, 2b, 2a = Lavagem principal</li> <li>3 = Último enxaguamento</li> <li>4 = Lavagem principal (pré-lavagem/primeiro enxaguamento/último enxaguamento)</li> </ul> <div style="display: flex; flex-wrap: wrap; gap: 5px;"> <div style="border: 1px solid black; padding: 2px 5px;">3</div> <div style="border: 1px solid black; padding: 2px 5px;">4</div> <div style="border: 1px solid black; padding: 2px 5px;">1</div> <div style="border: 1px solid black; padding: 2px 5px;">2</div> </div> <p><b>Sugestão:</b> <i>Se forem usados químicos branqueadores líquidos que se tornem agressivos a altas temperaturas, é aconselhável lavar o compartimento 4 num passo do programa com temperatura de lavagem mais baixa, por exemplo, o primeiro enxaguamento.</i></p>
	<p><b>Módulo de arrefecimento</b></p> <p>É necessário um arrefecimento controlado para evitar vincos permanentes quando lavar materiais sintéticos a uma temperatura superior às suas temperaturas de transição vítrea (Tg).</p> <p>O arrefecimento pode também ser usado para evitar a drenagem de água demasiado quente.</p> <p>Temperatura final: Defina a temperatura desejada que a água deve atingir.</p> <p>Diminuição da temperatura máx.: Defina a velocidade a que é permitida a diminuição de temperatura.</p> <div style="text-align: center; margin: 10px 0;">  </div> <p>Ação e velocidade durante o arrefecimento.</p> <div style="text-align: center; margin-top: 10px;">  </div>

	<p><b>Módulo de descarga</b> Ação e velocidade durante a descarga.</p> 
	<p><b>Módulo de centrifugação</b></p> <ul style="list-style-type: none"> <li>• Velocidade <ul style="list-style-type: none"> <li>– Selecione a velocidade de centrifugação a partir da lista suspensa com forças G predefinidas e testadas. A mesma velocidade de rotação em diferentes tamanhos de diâmetros de tambor oferece uma drenagem diferente. Por isso, a velocidade é especificada em G em vez de rotações por minuto (rpm).</li> </ul> </li> <li>• Tempo <ul style="list-style-type: none"> <li>– Defina o tempo total de centrifugação.</li> </ul> </li> </ul>   <p>Para as definições de extração, consulte a secção <a href="#">“Extração do tambor”</a>.</p>

### Nível de água

Nível de água em mm	WH6-20LAC	WH6-27LAC	WH6-33LAC
0. Baixo (enxaguamento)	109	135	153
1. Baixo Médio (MW)	110	137	155
2. Médio (enxaguamento)	199	199	214
3. Médio Alto (MW)	200	200	215
4. Alto (enxaguamento)	214	239	249
5. Médio Alto (MW)	215	240	250
6. Muito alto	234	275	280
Nível vazio/compensação*	31	36	34
Limite do nível mín. total do aquecimento*	42	44	44
Limite do nível mín. total do aquecimento (MOPA)*	64	64	64

\* Sem permissão para alterar.

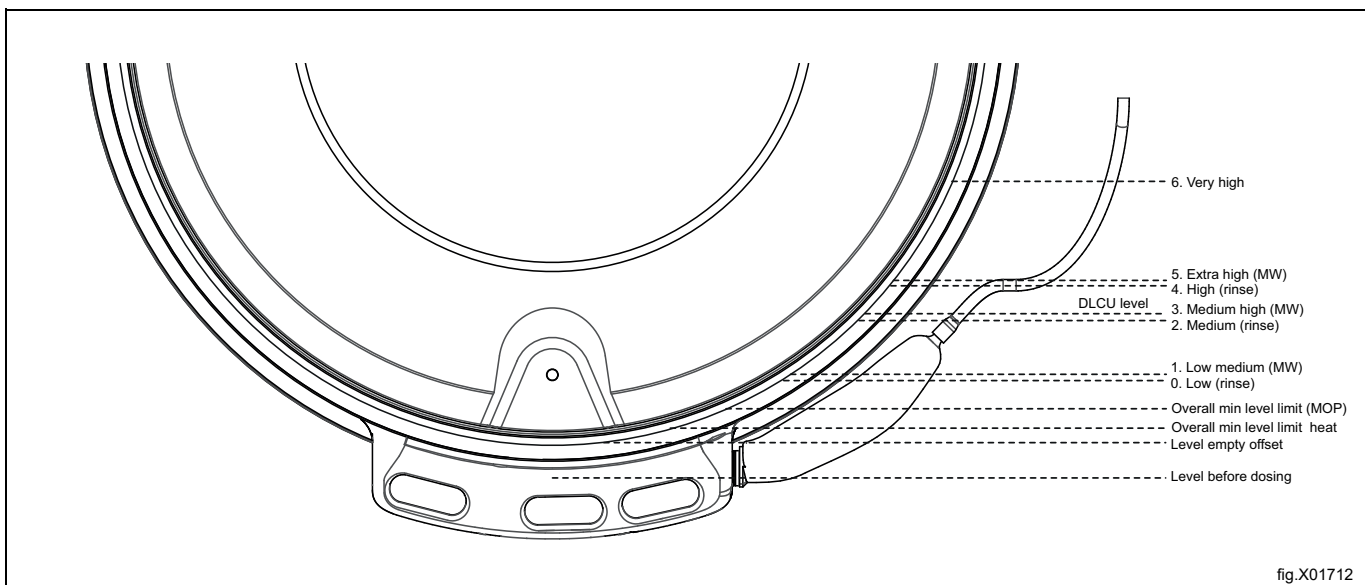

**Ação de enchimento do tambor**

Lista suspensa	Ação	Rotação em seg.	Sem rotação em seg.
Nenhum	Nenhum	0	0
Normal	15s rotação/4s parado. Aceleração rápida.	15	4
Delicado	8s rotação /7s parado. Aceleração lenta.	8	7
Suave	6s rotação/18s parado. Ac. muito lenta	6	18
Lã delicada	6s rotação/ 50s parado. Ac. lenta	6	50
Cuidados delicados	6s rotação/ 30s parado. Ac. lenta	6	30

**Extração do tambor**

Lista suspensa	WH6-20LAC	WH6-27LAC	WH6-33LAC
Mín (45)	333	318	318
90	471	450	450
175	657	627	627
230	753	719	719
265	808	772	772
300	860	821	821
350	928	887	887
400	993	948	948
420	1017	971	971
450	1053	1005	1005
G	RPM		

**Para duplicar e editar um programa**

Ative o programa que pretende duplicar com uma pressão prolongada. Aparecerá no ecrã um menu extra com opções.

Prima o símbolo duplicate (duplicar) para duplicar o programa.

A cópia será adicionada após o programa original na lista de seleção de programas com o mesmo nome e "\*" no final do nome do programa.

É agora possível editar e mudar o nome da cópia.

**Para copiar o parâmetro de um programa**

Abra o programa cujo parâmetro pretende copiar. Na lista de parâmetros do programa; prima e mantenha premido para ativar o menu extra e prima o símbolo copy (copiar) para copiar o parâmetro do programa. Exite quando estiver pronto.

Abra o programa onde será colada a cópia do parâmetro do programa. Na lista de parâmetros do programa; prima e mantenha premido para ativar o menu extra e prima o símbolo paste (colar) para colar o parâmetro do programa. O parâmetro do programa será automaticamente adicionado na posição correta na configuração do programa.

**Para mudar o nome do programa**

Ative o programa que pretende mudar de nome com uma pressão prolongada. Aparecerá no ecrã um menu extra com opções.

Prima o símbolo com letras. É agora possível introduzir um novo nome para o programa.

Prima o símbolo enter para guardar o novo nome.

**Nota:**







**Não é possível mudar o nome dos programas feitos de fábrica.**

**5.1.2 Estatísticas**

Esta função é usada para verificar as estatísticas da máquina. Por exemplo, horas de execução totais do programa, químicos usados, falhas de energia, etc.





### 5.1.3 Bombas







Neste menu, pode gerir bombas/sistemas de dosagem tais como Dosave, Jetsave ou outras bombas ligadas à máquina.





	<p><b>Bombas</b> Selecione o tipo de bomba ligada</p> <ul style="list-style-type: none"> <li>• Selecione “Peristáltica” para Dosave (ou qualquer outro sistema de dosagem ou bombas ligadas às saídas (relé) digitais).</li> <li>• Selecione “Venturi” para Jetsave. <ul style="list-style-type: none"> <li>– Defina o tempo de lavagem pretendido.</li> <li>– Defina o tempo de limpeza pretendido.</li> </ul> </li> <li>• Selecione “Colector” para Dosave (ou qualquer outro sistema de dosagem ou bombas ligadas às saídas (relé) digitais) em combinação com colector de lavagem. <ul style="list-style-type: none"> <li>– Defina o tempo de lavagem pretendido.</li> </ul> </li> </ul> <p><b>Sugestão:</b> O tempo de lavagem necessário pode ser calculado se souber a taxa de fluxo, o comprimento e o diâmetro do tubo.</p> <p>Exemplo:</p> <ul style="list-style-type: none"> <li>• Taxa de fluxo: 2,2 l/min</li> <li>• Diâmetro do tubo: 10 mm</li> <li>• Comprimento do tubo: 4,5 m</li> <li>• Tempo de lavagem necessário calculado: 10 segundos</li> </ul> <p><b>Nota:</b> Certifique-se de que o tempo de lavagem é longo o suficiente desligando o tubo da máquina e verifique se sai água no final do tempo de lavagem. Se ainda saírem químicos no final do tempo de lavagem, é necessário aumentar o tempo de lavagem.</p>
	<p><b>Químicos</b> Neste menu, pode modificar a distribuição de químicos para as bombas. Toque no tipo de químico (detergente/amaciador/branqueador, etc.). Aparecerá uma lista suspensa com tipos químicos. Selecione o tipo de químico que pretende ligar à bomba.</p> <p>É também possível adicionar nome registado e uma imagem a cada tipo de químico. O nome e a imagem estarão, assim, visíveis em químicos no menu “Editar programa” e no ecrã inicial do programa se selecionado no menu de definições.</p> <p><b>Nota:</b> No “Menu Transferência”, pode carregar imagens de químicos registados.</p>
	<p><b>Custo</b> Neste menu, pode definir o preço dos químicos para relatórios e cálculos de custos.</p>
	<p><b>Escorva</b> Deve certificar-se de que os tubos estão preenchidos com químicos antes da calibragem estar terminada. Siga as instruções no ecrã.</p>
	<p><b>Calibragem</b> Siga as instruções no ecrã. É também possível digitar a taxa de fluxo através de uma pressão prolongada no valor.</p>
	<p><b>Mudança do tubo</b> Aqui pode anotar a data em que os tubos foram alterados.</p> <p><b>Nota:</b> Este item do menu não está ativo em todas as versões de software.</p>

### 5.1.4 Settings (definições)

Neste menu podem ser efetuadas diferentes definições na máquina. A tabela apresenta algumas das definições que podem ser alteradas/definidas.

	<p><b>Idioma</b></p> <ul style="list-style-type: none"> <li>• Idioma predefinido <ul style="list-style-type: none"> <li>– Escolha a partir da lista suspensa o idioma que será usado como predefinido na máquina.</li> </ul> </li> <li>• Tempo limite para predefinição <ul style="list-style-type: none"> <li>– Defina o tempo após o qual a máquina regressa ao idioma predefinido a partir de qualquer outro idioma selecionado durante a operação.</li> </ul> </li> </ul>
	<p><b>Data</b></p> <p>Usado para mudar a visualização da data.</p>
	<p><b>Tempo</b></p> <p>Usado para mudar a visualização do tempo.</p>
	<p><b>Ecrã/Tempo de espera para modo inativo</b></p> <p>O ecrã ficará obscurecido com um brilho inferior ou será apresentado um “Ecrã de boas-vindas” após o tempo de inatividade definido.</p> <p>Selecione se o “Ecrã de boas-vindas” deve ser apresentado.</p> <p><b>Nota:</b> No “Menu Transferência”, pode carregar o seu próprio ecrã de boas-vindas.</p>
	<p><b>Programas</b></p> <ul style="list-style-type: none"> <li>• Organizar <ul style="list-style-type: none"> <li>– Torne os programas ativos ou inativos arrastando-os e soltando-os entre as diferentes colunas Ativos e Inativos. Apenas os programas listados na coluna Ativos serão apresentados no ecrã de seleção de programas.</li> </ul> </li> <li>• Modo de visualização <ul style="list-style-type: none"> <li>– Selecione se os programas devem ser apresentados como uma lista ou como uma grelha no ecrã de seleção de programas.</li> <li>– Selecione se os seguintes campos devem ficar visíveis ou não no ecrã no início de um programa. <ul style="list-style-type: none"> <li>– Informações</li> <li>– ID do operador</li> <li>– ID do lote</li> <li>– ID do cliente</li> <li>– Data de entrega</li> </ul> </li> </ul> </li> <li>• Consumos da lavagem final <ul style="list-style-type: none"> <li>– Selecione se os dados de consumo do serviço público devem ser apresentados no final de um ciclo de lavagem.</li> </ul> </li> <li>• Tempo limite do ecrã do programa <ul style="list-style-type: none"> <li>– Se o utilizador tiver selecionado um programa mas ainda não tiver iniciado o mesmo, a interface do utilizador irá retroceder até ao ecrã de seleção de programas depois do tempo definido neste menu.</li> </ul> </li> <li>• Tempo de pausa máx. <ul style="list-style-type: none"> <li>– Selecione se o tempo em que um programa pode ser pausado deve ser limitado e, nesse caso, defina o tempo máximo de pausa.</li> </ul> </li> <li>• Região/País e Segmento de negócio <ul style="list-style-type: none"> <li>– Selecione o país e um ou mais segmentos de negócio em que a máquina será usada. Estas seleções irão criar uma lista de programas ativos com programas feitos de fábrica.</li> </ul> </li> </ul> <p><b>Nota:</b> Se qualquer segmento self-service for selecionado, alguns dos parâmetros que afetam a aparência da interface de utilizador irão mudar.</p> <ul style="list-style-type: none"> <li>• Botões Pausar, Parar e Ignorar/Avanço rápido <ul style="list-style-type: none"> <li>– Selecione para cada botão, caso esteja visível durante todo o programa (sempre ligado), apenas durante o tempo de correção ou se não deve estar visível de todo durante o programa (sempre desligado).</li> </ul> </li> <li>• Tempo de correção <ul style="list-style-type: none"> <li>– Este tempo é contado de forma decrescente a partir do início de um programa. Antes deste tempo terminar, é possível regressar ao ecrã de seleção do programa sem perder dinheiro pago (válido para máquinas que funcionam com moedas).</li> </ul> </li> </ul>

	<ul style="list-style-type: none"> <li>• Programas Selecione se os botões para seleção de químicos devem estar visíveis ou não no ecrã inicial. Pode haver um máximo de três botões para seleção de químicos. Um para detergente, um para branqueador e um para amaciador. Para cada botão, é possível selecionar o seguinte: <ul style="list-style-type: none"> <li>– Desligado</li> <li>– Mostrar todos</li> <li>– Mostrar todos + Nenhum</li> </ul> Desligado significa que não haverá um botão para a seleção desse tipo de químico no ecrã inicial. Mostrar todos significa que haverá um botão para esse tipo de químico no ecrã inicial. Se Mostrar todos for selecionado para detergente, branqueador ou amaciador, será apresentada uma lista com todo os químicos desse tipo que são usados no programa de lavagem quando o utilizador toca no botão correspondente no ecrã inicial. Mostrar todos + Nenhum significa que será também possível selecionar Sem detergente, Sem branqueador ou Sem amaciador.</li> <li>• Botão Parar visível na proteção de ecrã <ul style="list-style-type: none"> <li>– Selecione se o botão deve estar visível na proteção de ecrã ou não.</li> </ul> </li> <li>• Proteção de sobrecarga IWS <ul style="list-style-type: none"> <li>– Selecione se a proteção de sobrecarga deve estar ativa ou não.</li> </ul> </li> <li>• Proteção de subcarga IWS <ul style="list-style-type: none"> <li>– Selecione se a proteção de subcarga deve estar ativa ou não.</li> </ul> </li> <li>• Mostrar o valor do peso <ul style="list-style-type: none"> <li>– Ative esta função para visualizar o peso durante o arranque, a paragem e a execução do programa.</li> </ul> </li> <li>• Tempo de espera para sinal sonoro <ul style="list-style-type: none"> <li>– Defina por quanto tempo o sinal sonoro deve ser ativado em pausa e no final do programa.</li> </ul> </li> <li>• Mostrar tempo <ul style="list-style-type: none"> <li>– Selecione se a duração estimada do programa e o tempo restante devem ser indicados. A duração calculada do programa é apresentada antes do início do programa, o tempo restante está em contagem decrescente e é ajustado durante a execução do programa.</li> </ul> </li> <li>• Início repetido <ul style="list-style-type: none"> <li>– Esta função só é usada para fins de testes.</li> </ul> </li> </ul>
	<p><b>Água de entrada</b></p> <p>Temperatura estimada: Este valor é usado nos cálculos de duração do programa em máquinas aquecidas. Caso a temperatura de entrada seja muito inferior ou superior, um ajuste deste valor dará um tempo de duração calculado mais preciso do programa.</p> <p>Caudal de enchimento do tambor: Este valor é usado nos cálculos de duração do programa. Caso a pressão da água seja baixa, poderá ser necessário um ajuste deste valor para obter um tempo de enchimento de água calculado mais preciso.</p> <p>Limite temp enchimento rápido: Se a temperatura da fase de enchimento for inferior a esta e superior a 0°C/32°F, as válvulas de água fria e quente irão abrir em simultâneo.</p> <p>Definições de nível avançado: Clique no valor predefinido e utilize os dígitos para definir um novo valor. NOTA: Os novos valores não serão clonados aquando da transferência das definições.</p>
	<p><b>Cientes</b></p> <p>Aqui é possível efetuar uma lista personalizada de clientes.</p>
	<p><b>Programação de preços</b></p> <p>Neste menu, são definidos todos os parâmetros relacionados com a programação de preços.</p> <ul style="list-style-type: none"> <li>• Valor da moeda (o valor para um impulso da moeda).</li> <li>• Preços para cada programa.</li> <li>• Preços para opções.</li> <li>• Início de programa gratuito (permite iniciar programas sem pagar).</li> <li>• Início de programa para uma vez (este programa pode ser usado uma vez sem pagar).</li> </ul>
	<p><b>Balço de potência</b></p> <p>A máquina possui um sofisticado sistema que garante a drenagem mais elevada possível, mesmo que a carga no tambor esteja irregular e desequilibrada. O sistema está continuamente, durante todo o tempo de centrifugação, a ajustar a velocidade de rotação do tambor para evitar o desequilíbrio e a vibração mas ainda assim manter a elevada força G e drenagem. O mesmo sistema pode ser usado para diminuir a já baixa vibração quando necessário.</p>
	<p><b>Cálculo de custos</b></p> <p>Selecione a tensão de alimentação na sua localização (insto é necessário para obter o cálculo correto de energia). Introduza os preços de energia e água na sua localização para obter o cálculo de custos correto.</p> <p>Se necessário, caso a pressão da água seja inferior à indicada no manual de instalação, ajuste os caudais da válvula, para obter um cálculo mais preciso do consumo de água.</p>
	<p><b>Caixa de detergente</b></p> <p>Pode ser necessário ajustar os tempos de lavagem devido às condições locais (pressão da água, tipo de detergente usado, etc). A sequência de lavagem num compartimento com sifão precisa de ter um tempo de lavagem longo o suficiente para iniciar o esvaziamento e, depois disso, uma pausa longa o suficiente para esvaziar completamente o compartimento. É aconselhável repetir a lavagem para garantir que não permanecerão químicos residuais no compartimento.</p>

	<p><b>Calibragem do peso</b> Se o peso apresentado se desviar do real, pode ser necessária uma calibragem zero. Siga as instruções no ecrã.</p>
	<p><b>Happy hour</b> Aqui pode definir descontos (em % ou montante fixo) para fins de semana e horas de dias.</p>
	<p><b>Deteção de erros</b> É possível alterar as condições e definir novos valores para os seguintes códigos de erro:</p> <ul style="list-style-type: none"> <li>• 11:1 Water filling</li> <li>• 11:3 Descarga</li> <li>• 11:5 Aquecimento</li> </ul> <p>Para 11:1 Water filling, o parâmetro que pode ser alterado é:</p> <ul style="list-style-type: none"> <li>• Tempo máximo de enchimento (predefinição = 600 segundos, intervalo ajustável = 300-3600 segundos)</li> </ul> <p>Para 11:3 Descarga, o parâmetro que pode ser alterado é:</p> <ul style="list-style-type: none"> <li>• Tempo máximo de drenagem (predefinição = 180 segundos, intervalo ajustável = 60-600 segundos)</li> </ul> <p>Para 11:5 Aquecimento, os seguintes 2 parâmetros que podem ser alterados são:</p> <ul style="list-style-type: none"> <li>• Aumento mínimo da temperatura da água (Predefinição= 3,3 °C / 5.9 °F )</li> <li>• Tempo máximo de aquecimento (Predefinição = 600 segundos)</li> </ul> <p>A razão para o fazer pode ser, por exemplo, o facto de um código de erro estar a aparecer em casos em que se trata de "condições normais" e o parâmetro deve ser maior ou menor para corresponder às condições.</p>
	<p><b>Reutilização</b> No menu Reutilização, pode ativar a Descarga e o Bloqueio da descarga. (Uma unidade de válvula de descarga deve ser instalada na máquina e pode ser encomendada como um kit). Quando qualquer saída de drenagem A, B, C ou D é ativada, a válvula de descarga de saída e a válvula de bloqueio de descarga também são afetadas. Selecione se a válvula de descarga deve ser ativada ou desativada quando a Descarga A, B, C ou D for ativada. Selecione se a válvula de bloqueio de descarga deve ser ativada ou desativada quando a Descarga A, B, C ou D for ativada.</p>
	<p><b>Tipo de aquecimento</b> Selecione se o menu "Relé de aquecimento ligado" deve estar ativo ou inativo — Selecione se a saída de aquecimento deve ser ativada quando a temperatura real da água for inferior à temperatura definida. (Desligue para passar para Não aquecido).</p>

### Sistemas de pagamento e reserva

Existem diferentes formas de comunicar com sistemas de pagamento e reserva.

Alguns sistemas de pagamento/reserva usam protocolos de comunicação de série, outros sistemas usam saídas/entradas digitais.

Para sistemas que usam sinais digitais, aplica-se o seguinte:

- Um sistema de pagamento (seletor de moedas ou leitor de cartões) que esteja montado no interior das lavadoras centrifugadoras deve ser ligado à entrada de moedas interna como descrito nas instruções que acompanham o sistema de pagamento.
- Um sistema de pagamento externo deve ser ligado à unidade I/O colocada no painel elétrico traseiro (consulte o manual de instalação). O sistema externo pode ser ligado à entrada de moedas ou à entrada de permissão de início.

Caso um sistema de pagamento seja ligado a uma entrada de moedas, defina o valor para cada impulso da moeda e o preço para iniciar para cada programa no submenu "Programação de preços".

Se um sistema de pagamento ou reserva for ligado à entrada de início de permissão externa, não devem ser definidos quaisquer preços ou valor da moeda.

Selecione se o "Início de permissão externa" (Bloquear função de início) é usado para Reserva ou Pagamento.

É possível definir preços adicionais em químicos no Menu da bomba.









### 5.1.5 Manutenção

Este menu é principalmente usado para a resolução de problemas e testes funcionais.

- É possível ligar/desligar saídas e também verificar o estado de entradas.
- É possível ordenar o funcionamento do motor do tambor à velocidade e direção pretendidas.
- Alguns testes só podem ser realizados se determinadas condições estiverem reunidas.
  - Para conseguir ligar o aquecimento, tem de haver água suficiente no tambor para cobrir os elementos de aquecimento.
  - Para conseguir por o motor a funcionar, a porta deve estar bloqueada.
  - Outras saídas, como por exemplo as válvulas de água, podem ser ligadas se a porta não estiver bloqueada mas as cargas serão alimentadas se a porta não estiver bloqueada. Use o diagrama elétrico para obter mais informações.
- Existem dois contadores/registos de erros:
  - Registos de erros: São apresentados os últimos 20 erros ocorridos.
  - Contadores de erros: Apresenta a quantidade de vezes que cada erro ocorreu.
- Reiniciar moedas pagas  
Este comando irá limpar as moedas pagas não usadas apresentadas no canto superior esquerdo do visor.

### 5.1.6 Transferência

Este menu é usado para transferir/copiar programas e definições de/para a máquina usando uma memória USB. Siga as instruções no ecrã.

	<p>Transferir relatório de estatísticas para o período selecionado.</p>
	<p>Transferir programas de lavagem para/a partir da memória USB por arrastar e soltar.</p>
	<p>Carregue imagens do programa de lavagem a partir da memória USB. As imagens devem ter formato png com o tamanho de 165x116 pixels. Selecione aqueles que pretende carregar.</p>
 	<p>Transfira ou carregue (copie) definições/parâmetros para/a partir da memória USB. A ilustração pode ser um dos exemplos.</p>
	<p>Carregue imagens de químicos a partir da memória USB. As imagens devem ter formato png com o tamanho de 130x116 pixels. Selecione aqueles que pretende carregar.</p>
 	<p>Carregue uma imagem que possa ser apresentada como um ecrã de boas-vindas a partir da memória USB. A imagem deve ter formato png com o tamanho 800x480 pixels. Selecione aqueles que pretende carregar. A ilustração pode ser um dos exemplos.</p>

## 6 Manutenção

### 6.1 Informações gerais

É da responsabilidade do proprietário da máquina/gestor da lavanderia assegurar-se de que a manutenção é realizada periodicamente.

**Nota:**

**A não execução de operações de manutenção poderá prejudicar o desempenho da máquina e causar danos nos componentes.**

### 6.2 Tempo de manutenção

Quando o mostrador estiver a mostrar a mensagem **TEMPO PARA MANUTENCAO** — o proprietário da máquina/gestor da lavanderia para realizar manutenção (se disponível, um número de telefone e/ou uma etiqueta também será indicado).

Entretanto, a máquina poderá ser utilizada. No entanto, a mensagem continuará a ser mostrada até que a manutenção seja realizada.

A mensagem irá desaparecer após cerca de 30 segundos. A janela pode também ser fechada manualmente.

### 6.3 Diariamente

Certifique-se de que a porta é bloqueada durante um programa. Certifique-se de que a porta não pode ser aberta até que o programa esteja concluído.

Se for possível abrir a porta antes do fim de um programa, a máquina deve ser retirada de serviço até ser reparada.

Verifique se não existem fugas na porta.

Limpe a porta, o vidro da porta, a junta da porta bem como os componentes externos.

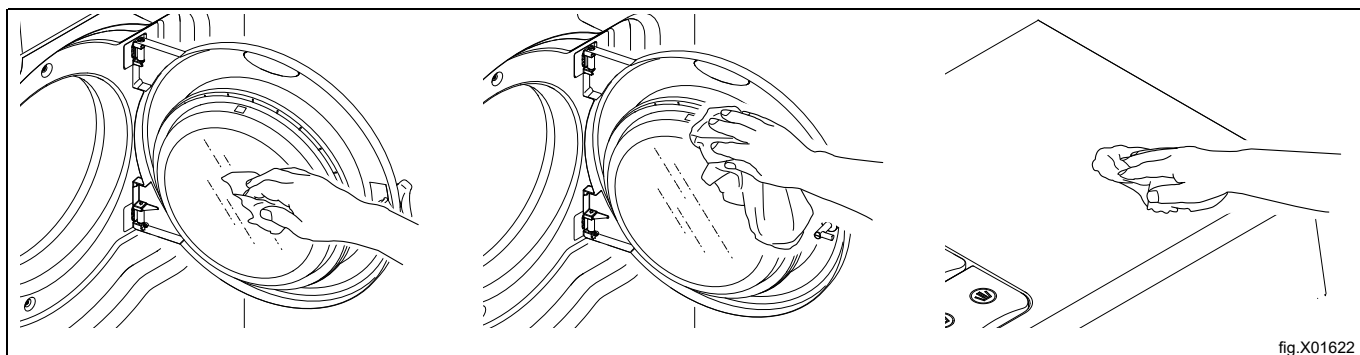

## 6.4 Gaveta do detergente

Limpe periodicamente o compartimento do detergente de modo a evitar que este fique entupido por resíduos de detergente. Limpe com água quente e, por exemplo, uma escova pequena.

Extraia cuidadosamente os sifões (A) e certifique-se de que limpa também a área circundante. Volte a montar os sifões quando preparados e, em seguida, encha ambos os compartimentos (A) com água para lavar os compartimentos.

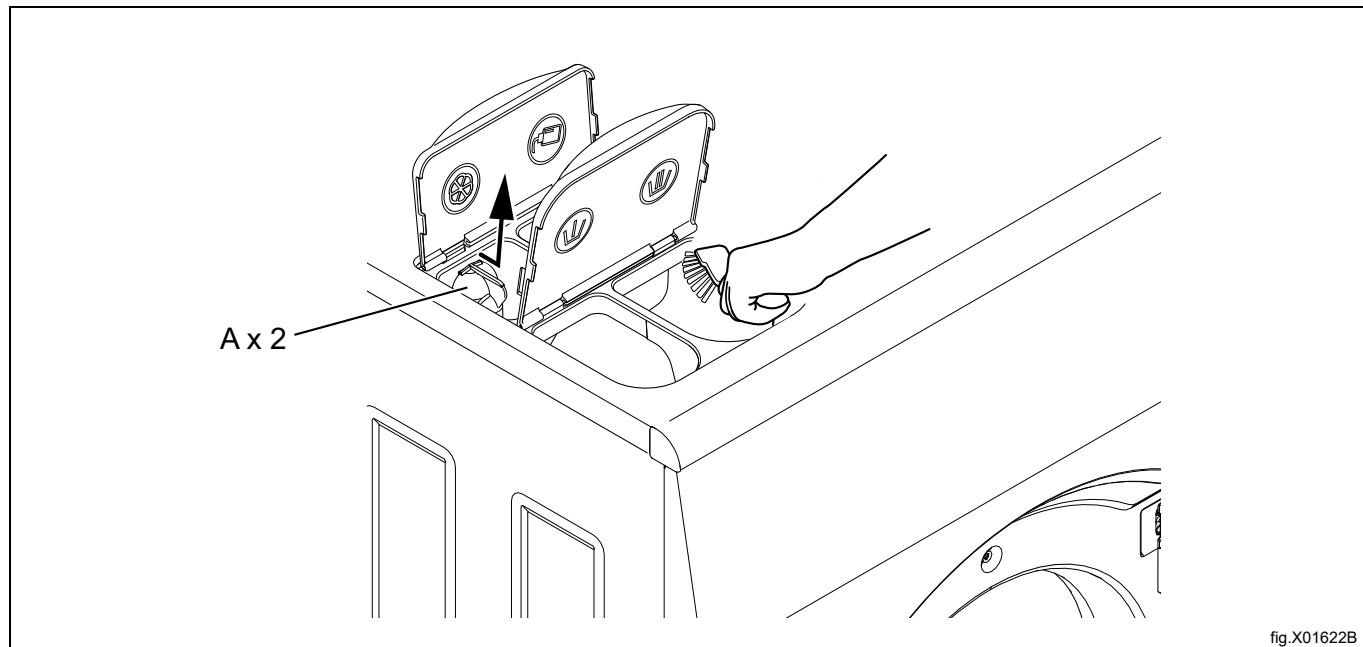

### 6.4.1 Descalcificação

Se for necessário realizar uma descalcificação:

Utilize o programa especial de limpeza da máquina. Se o programa não estiver disponível, use o menu Definições para adicionar o programa no ecrã de seleção de programas.

É também possível utilizar um programa com uma temperatura elevada, 95°C, para realizar a descalcificação. Adicione um agente de descalcificação, por exemplo, ácido cítrico.

## 6.5 Dreno

Regularmente, verifique a união do tubo de escoamento, as juntas do mesmo e retire quaisquer vestígios de algodão e pó. Limpe, por exemplo, com uma pequena escova. Ao remontar, assegure-se de que as ligações ficam vedadas.

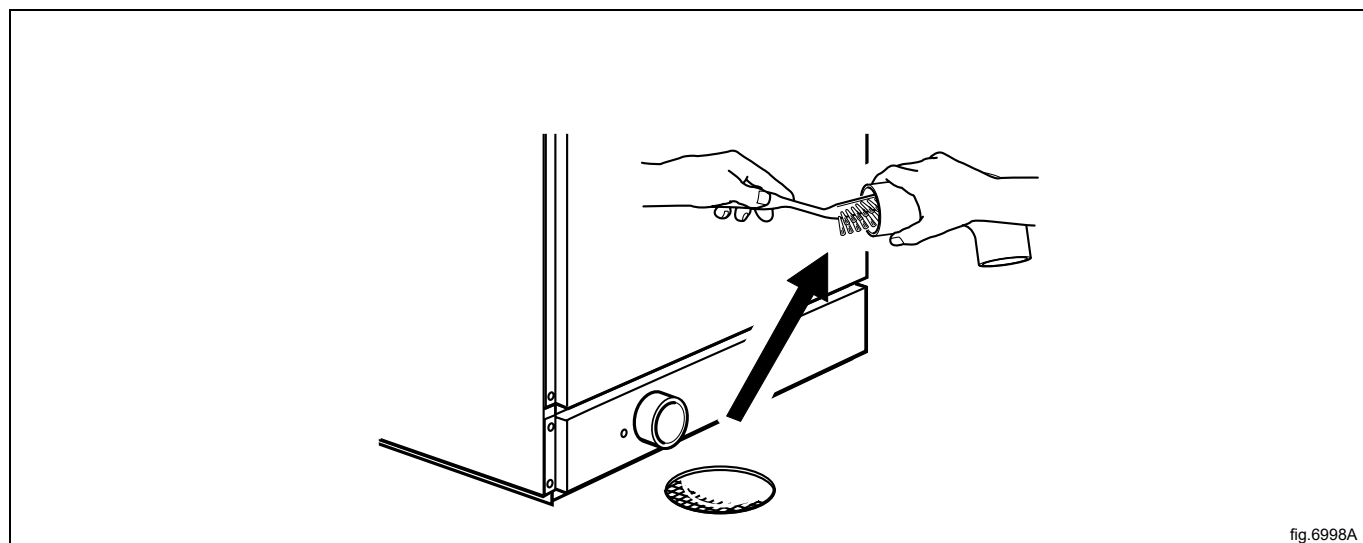

**Nota:**

Contacte pessoal de assistência qualificado para efetuar a manutenção no dreno interno e nas mangueiras uma vez por ano.

**6.6 Entrada de água**

Numa base regular, verifique o filtro na entrada da água. Limpe se necessário.

Desmonte a mangueira até à entrada de água e puxe o filtro para fora (A).

Ao remontar, assegure-se de que o filtro se encontra em posição e a ligação fica estanque.

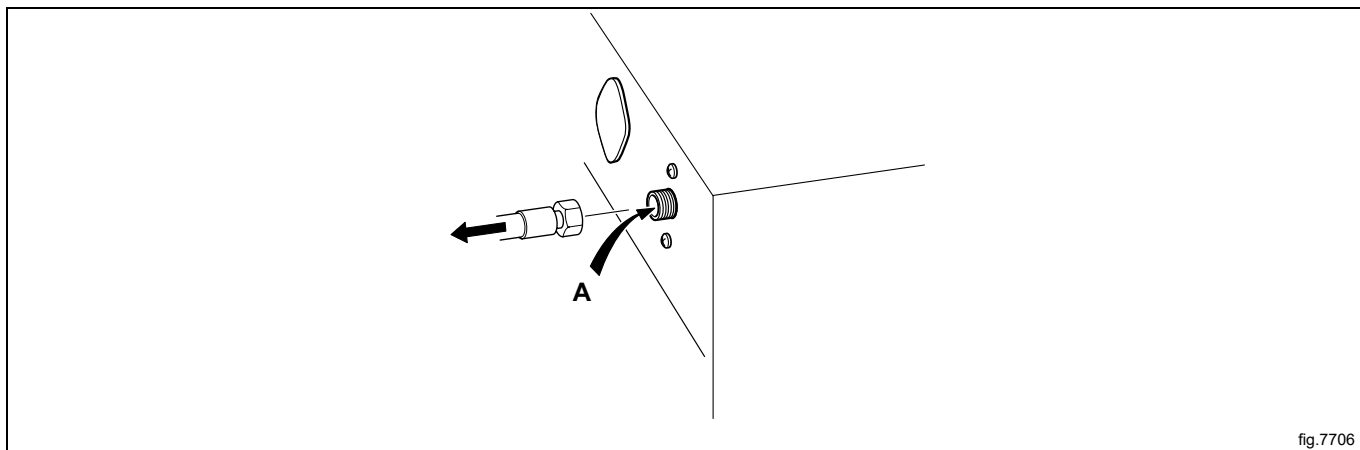
**6.7 Limpar os elementos utilizados para acções de lavagem**

(Apenas válido para máquinas de limpeza).

Numa base regular, verifique os elementos utilizados para acções de lavagem e limpe-os, se necessário.

No tambor interior, existe uma ou duas tampas do núcleo para os elementos de aquecimento dependendo do tamanho da máquina. A tampa dianteira encontra-se situada directamente acima do dreno e a outra encontra-se situada à frente do retentor do elemento. São necessárias duas pequenas chaves de parafusos para retirar a tampa do núcleo.

Utilize uma chave de parafusos para pressionar a placa de retenção para baixo, no orifício circular da tampa do núcleo.

Coloque a outra chave de parafusos no orifício oval da tampa do núcleo e mantenha a placa de retenção fixa através do orifício circular.

Pressione a placa de retenção na direcção da chave de parafusos, a qual está a exercer pressão para baixo na placa de retenção.

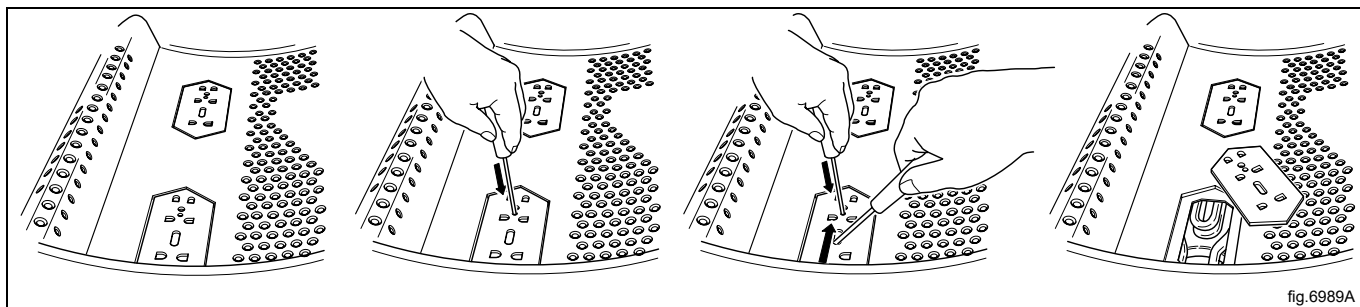

Retire o elemento/os elementos do núcleo e proceda à sua limpeza. Caso os elementos se encontrem com bastante sujidade, é aconselhável retirar os elementos do tambor durante a respectiva lavagem.

As tampas do núcleo são novamente colocadas pela ordem inversa, não sendo necessário pressionar a placa de retenção para baixo; necessitará apenas de pressionar a placa de retenção para o seu local de origem. Quando escutar um clique, isso significará que a placa de retenção se encontra na posição correcta.

**6.8 Manutenção a ser executada por técnicos do serviço de assistência qualificado**

Contacte um técnico do serviço de assistência qualificado para realizar os seguintes trabalhos de manutenção:

Uma vez por ano:

- Inspeccionar o interior da máquina durante um ciclo de lavagem real para assegurar que não existem fugas.
- Limpe o dreno interno e as mangueiras.
- Verifique a porta e as dobradiças da porta.

Para peças sobresselentes originais, contacte o seu concessionário autorizado local.

## 7 Instruções para a eliminação

### 7.1 Reciclagem e eliminação de aparelhos

#### 7.1.1 Reciclabilidade

Os nossos aparelhos são fabricados com uma percentagem significativa de metais recicláveis (tais como o aço inoxidável, o ferro, o alumínio, a chapa galvanizada, o cobre, etc.), que podem ser recuperados através dos sistemas de reciclagem locais, em conformidade com a regulamentação em vigor no país de utilização.

Os regulamentos nacionais relativos à eliminação de resíduos podem variar. A eliminação do aparelho deve, portanto, ser efetuada em conformidade com a legislação aplicável e com as diretivas emitidas pelas autoridades competentes do país onde o aparelho é desativado.

Os componentes do aparelho devem ser separados e eliminados de acordo com a sua composição material (por ex., metais, óleos, gorduras, plásticos, borracha, gases refrigerantes, placas isolantes e outros materiais isolantes, lâ de vidro, LED, etc.) e em total conformidade com os regulamentos locais e internacionais aplicáveis em matéria de gestão de resíduos.

Os compressores podem conter óleos e fluidos refrigerantes - são resíduos especiais e têm de ser reciclados de acordo com os regulamentos locais.

#### 7.1.2 Procedimento de eliminação de aparelhos e recuperação de componentes/ /materiais

Este produto não deve ser simplesmente eliminado no meio ambiente no final do seu ciclo de vida; é imperativo, em vez disso, eliminá-lo de acordo com os regulamentos ambientais locais ou, de preferência, entregá-lo inteiro num centro de reciclagem autorizado.

Todos os componentes removidos, incluindo portas e outras partes estruturais, devem ser entregues juntamente com o aparelho a um centro de reciclagem ou desmantelamento autorizado.

O centro de desmantelamento/reciclagem aplicará as tecnologias e os métodos mais avançados de que dispõe para desmontar eficazmente os produtos com vista à sua melhor reciclagem.

Note-se que as placas de circuitos impressos, os motores elétricos ou outros componentes identificados na legislação da União Europeia como tendo um elevado potencial de valorização de matérias-primas críticas devem ser objeto de tratamento específico.

Em caso de dúvidas ou perguntas, contacte sempre o serviço de apoio ao cliente de referência.

Antes de eliminar o aparelho, inspecione cuidadosamente o seu estado físico e de conservação, verificando se existem fugas de líquidos ou gases, bem como peças partidas que possam constituir um perigo durante o seu manuseamento e posterior desmontagem.



O símbolo no produto indica que este não deve ser tratado como lixo doméstico mas sim corretamente eliminado, de modo a evitar quaisquer consequências negativas para o ambiente e a saúde humana. Para mais informações sobre a reciclagem deste produto, contacte o revendedor ou agente local, o serviço de Apoio ao Cliente ou o responsável pela eliminação de resíduos.



#### **Nota:**

**Quando o aparelho for desmantelado, qualquer marcação, o presente manual e outros documentos do aparelho devem ser destruídos.**

## 7.2 Eliminação da embalagem

O tratamento das embalagens deve ser feito em conformidade com as normas vigentes no país de utilização do aparelho. Todos os materiais utilizados para a embalagem são compatíveis com o meio ambiente.

Os componentes podem ser armazenados, reciclados ou queimados em segurança numa central de incineração de resíduos adequada. As peças de plástico recicláveis estão marcadas como os exemplos seguintes.

 PE	Polietileno: <ul style="list-style-type: none"><li>• Embalagem exterior</li><li>• Saco de instruções</li></ul>
 PP	Polipropileno: <ul style="list-style-type: none"><li>• Fitas</li></ul>
 PS	Espuma de poliestireno: <ul style="list-style-type: none"><li>• Cantoneiras de proteção</li></ul>





Electrolux Professional AB  
341 80 Ljungby, Sweden  
[www.electroluxprofessional.com](http://www.electroluxprofessional.com)